

# ※警告

 限使用12kg瓦斯  
(R22 / Green gas)

 嚴禁存放於高溫環境  
(Never store the Magazine above 40°C)

 請勿接近火源  
(Never place it near fire)

 請勿烈日曝曬  
(Never place it directly under sunshine)

## □ Caution!

### ▲ PRECAUTION

NE PAS UTILISER D'AUTRES  
PROJECTILEE QUE CEUX FOURNIS.

## △ VORSICHT

Ausschliesslich fur diese Pistole bestimmte  
Munition verwenden.(6.0mm Kunststoffkugeln)

## ○ Fare attenzione

 ★ 射擊時最好戴護目鏡

Be sure to wear shooting glasses or Goggle when shooting.

Toujours porter des lunettes de tir ou de protection quand vous tirez.

Zum Schiessen stets eine Schutzbrille tragen.

Asegurese de llevar puestas las gafas de proteccion cuando dispare.

Assicurarsi di indossare lenti di Protezione quando si spara



★ 不用時要把槍置於高處  
(小孩拿不到的高處)

Put the gun beyond the reach of kids.

Tenir hors de portee des enfants.

Pistole immer kindersicher aufbewahren.

Ponga la pistola fuera del alcance de los ninos.

Tenere fuori Dalla portata dei bambini.



★ 不可用眼睛探視槍

Don't peep at the muzzle.

Ne jamais regarder dans le canon.

Nie in den lauf schauen.

Jamas mire por el canon

Non guardare mai dentro la canna.



★ 不可朝人射擊

Don't aim at people even if it is unloaded.

Ne jamais viser quelqu'un meme si votre pistolet est vide.

Auch bei spiel-und Sportwaffen besteht Verletzungsgefahr. Auch ungeladen nie auf einen Menschen oder ein Tier richten!

No apunte a personas, incluso descargado.

Non puntare mai verso le persone anche se la pistola scarica.



★ 射擊的瞬間，才可以把手指接近扳機擊扣

Don't touch the trigger until the moment of shooting.

Ne jamais appuyer sur la gachette le rearmement.

Abzug erst dann beruhren,wenn Sie zum Schiessen bereit sind.

No toque el gatillo hasta el momento del disparo.

Non toccare il grilletto fino al momento di sparare.



★ 確定射擊的方向  
均安全後才可以射擊

After making sure that there is nobody nearby.

Toujours etre sur qu'il n y a personne dans la trajectoire de votre tir.

Vergewissern Sie sich vor dem Schiessen stets, dass niemand getroffen werden kann.

Antes de apuntar aseguese que no hay nadie cerca.

Assicurarsi sempre che non ci sia nessuno sulla traiettoria di tiro.

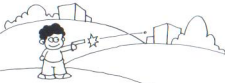

★ 避免粗魯的動作，發生危險

Avoid a rough operation.

Ne jamais jeter le pistolet quand il est arme.

Geladene Waffe stets mit Respekt Behandln. Nicht werfen oder unsanft Jandhaben.

No tire ni lance la pistola, se puede disparar.

Evitare azioni brusche.



★ 不使用時，應將彈匣取出，並取下子彈

When the gun is not in use, remove the magazine and unload BB pellets.

Quand vous ne l'utilisez plus,bien Faire attention de retirer le chargeur et de le desarmer.

Zum Aufbewahren Magazin entfernen und Kugeln herausnehmen.

Cuando no se este utilizando la pistola, saque todas las bolas.

Quando l'arma non e in uso, estrarre il caricatore e scaricare i pallini.



★ 正確使用空氣軟槍，可享受愉快的射擊，但是錯誤的使用方法非常危險，務必遵守注意事項。

Miss handle the airsoft gun may condition serious injure or death. Please read the safety instruction before use.



# INSTRUCTION MANUAL

<http://www.wemodel.com.tw/>



# 獵豹 (小92)

## CHEETAH

### GAS FULL PRESSURE AUTO BLOW BACK

FOR AGE 18 YEARS OR OLDER

MADE IN TAIWAN

## 1 各部名稱 NAME OF PARTS



射擊模式  
FIRE Mode  
扣扳機即能發射子彈



保險模式  
SAVE Mode  
此模式扳機無法擊發

## 2 瓦斯注入方式 GAS INJECTION

■ 瓦斯注入  
填充氣體務必垂直

□ Gas injection  
To refill the gas with the gas container in vertical position.

● Normalmente  
Para rellenar el aire, hay que ser vertical.

○ Gase infüllung  
Zum Nachfüllen des Gasbehälters in vertikaler Position halten.

★ Iniezione gas  
Per caricare il gas con il contenitore, mettetelo in posizione verticale

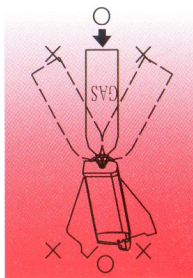

## 3 彈匣裝填 MAGAZINE LODING

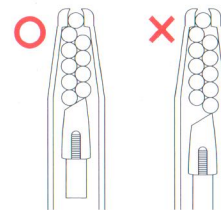
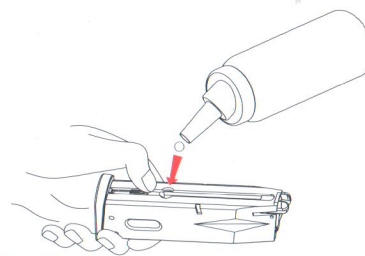

- BB彈裝填  
裝填BB彈6mm
- Loading BB bullet  
Load BB bullet in the magazine, 6 mm
- Cargar las balas  
Cargar las balas BB 6mm
- Laden der BB-Geschosse  
Laden Sie die BB-Geschosse ins Magazin, 6 mm
- ★ Caricare proiettili BB  
Caricate i proiettili BB nel caricatore, 6 mm
- 請依照圖示之排列方式裝填BB彈
- Please follow the illustrative sequences to load the BB bullets.
- Favor cargar balas BB de diámetro mayor de 6mm, de superficie rústica o balas BB usadas como indicado en el ilustrado.
- Bitte folgen Sie zum Laden der BB-Patronen den entsprechenden Abbildungen.
- ★ Seguite le illustrazioni per caricare i proiettili BB.

請勿使用超過6mm、表面不平整、或使用過之BB彈

Please do not use the BB bullets that are over 6mm, rough on surface or have been used.

No use balas de diámetro mayor de 6mm, de superficie rústica o balas BB usadas.

Benutzen Sie keine BB-Patronen, die mehr als 6mm Durchmesser aufweisen oder eine raue Oberfläche haben oder schön einmal verwendet wurden.

Non usate i proiettili BB superiori a 6mm, ruvidi in superficie o già usati.

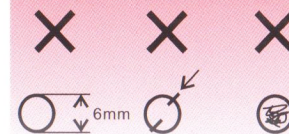

! CAUTION !

## 4 上彈匣 LOADING & RELEASING THE MAGAZINE

- 彈匣入退要點  
入彈匣時推到底如聽"答"一聲即到定位，押下彈匣卡筭，彈匣即會脫離 **注意：務必用手托住彈匣，以免造成掉落破損**
- Load and release the magazine  
While loading the magazine, push it inward to the bottom till a "tick" sound is heard. Press the magazine release catch, the magazine will fall off from the stock. **Attention: use hand to receive the magazine to prevent it from falling down to the ground.**

- El cartuche en posición correcta  
Empuje la cartuche de balas hasta el final, y se oye el sonido "Tak". Así significa ya está en su posición correcta Pulse el seguro del cartuche, y el cartuche se sale.

- Advertencia: Sostenga el cartuche para evitar el dano.  
Einsetzen und Herausnehmen des Magazins  
Setzen Sie das Magazin ein, indem Sie es nach innen schieben, bis ein "Klicken" vernehmbar ist. Drücken Sie den Magazin freigabeverschluss. Das Magazin fällt aus dem Schaft heraus.

- ★ Achtung: Halten Sie das Magazin dabei mit der Hand fest, um Stürze zu vermeiden.  
Inserire e rimuovere il caricatore  
Mentre inserite il caricatore, premetelo fino in fondo sino a quando non sentite un "click". Premete il pulsante di rilascio del caricatore e questo cadrà automaticamente dal calcio.

**Attention: prendete il caricatore con la mano per impedirgli di cadere in terra.**



## 5 上膛-第一次射擊上彈 FIRST LOAD FOR FIRING

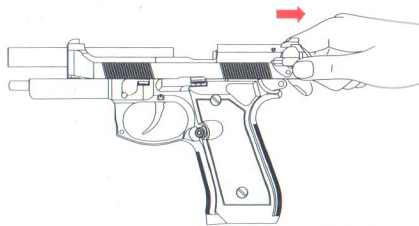

### ■ 第一次射擊之送彈

初次擊發時需將滑套往後退至定點放開後滑套向前上膛擊鎚卡於後方即可發射

### □ First load of bullet for firing

Pull the slide backward to a specific position, then release and let the slide moving forward to load the bullet in the firing chamber, and retain the hammer at the rear position, ready for firing.

### ● El seguro del cartuche

El suministro del primer disparo

Necesita jalar el deslizador hacia atrás a su posición y luego suéltelo. El percutor se queda la parte atrás y ya está lista para disparar.

### ○ Erstes Einsetzen von Geschossen zum Abfeuern

Ziehen Sie den Gleitzug nach hinten bis zu einer festgelegten Position, lassen Sie ihn dann los und der Gleitzug bewegt sich wieder nach vorn und lädt dabei das Geschoss in die Abschusskammer. Ziehen Sie den Hammer nach hinten - das Gerät ist schussbereit.

### ★ Prima carica di proiettili da sparare

Tirate indietro il carrello fino ad una posizione specifica, poi lasciatelo e fatelo tornare avanti per caricare il proiettile nella camera di scoppio, tenendo il cane indietro in modo da essere pronti a sparare.

## 6 射擊 SHOOTING

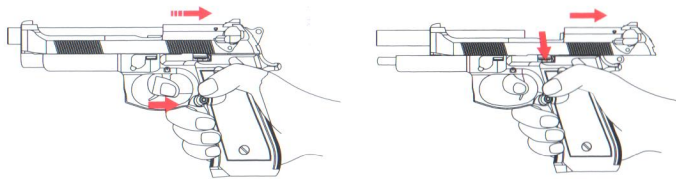

■ 初次裝填彈擊發時需先將滑套後拉使其BB彈上膛，擊扣扳機即可發射BB彈發射完畢，滑套定位於後方此為無子彈之狀態，如欲繼續射擊填充子彈後下按滑套保險後上膛

□ When the slide is pulled back and released forward, the bullet is loaded in the firing chamber, press the trigger to fire the loaded bullet.

After the last BB bullet is fired, the slide will be retained in the back position, it means an empty magazine condition. If you want to resume the firing, insert a new fully loaded magazine, press the slide stop to release the slide and to reload the bullet.

● La primera vez que carga el cartuche, hay que jalar el deslizador hacia atrás. Y toque el gatillo para disparar.

Quando termina el disparo, el deslizador se queda atrás. Significa que está en posición de no bala.

○ Nachdem der gleitzug zurückgezogen und wieder nach vorn geschwennt ist, befindet sich ein abschlussbereites geschoss in der abschusskammer. Betätigen sie den abzug, um das geschoss abzuschießen. Nachdem das letzte BB-geschoss abgefeuert wurde, geht der gleitzug zurück in die rückwärtige position. Dies bedeutet, das magazin ist leer. Falls sie weiter schießen wollen, so setzen sie ein neues, voll geladenes magazin ein. Drücken sie auf den gleitzugstopp, um den gleitzug freizugeben und geschosse nachzuladen.

★ Tirato indietro il carrello e poi lasciatolo tornare avanti, il proiettile è caricato nella camera di scoppio, a questo punto premete il grilletto per sparare il proiettile caricato in canna.

Sparato l'ultimo proiettile BB, il carrello rimane nella posizione posteriore, ad indicare che il caricatore è vuoto. Se volete continuare a sparare, inserite un caricatore pieno e premete il pulsante di sblocco del carrello per rilasciarlo e ricaricare un proiettile.

## 7 射擊過程 SHOOTING PROCESS

■ 長時間連續發射容易使彈匣過於低溫，影響氣體壓力及子彈初速，此為正常現象非故障所致擊發時請勿倒轉擊發此動作無法使氣體揮發產生霧氣噴出容易導致零件耗損

□ After a long and continued firing practice, the low temperature of the magazine will cause a reduced gas pressure as well as the low velocity of bullet. It is a normal condition, not a trouble. Never practice the reverse firing for this action renders the gas hardness to volatilize and to produce the atomized gas of ejection which leads the damaged to the parts.

● Si quiere continuar el disparo, rellene el cartuche y jala el deslizador hacia atrás como el paso anterior. El disparo continuo hace el cartuche de balas en temperatura baja, y afecta a la presión del aire y la velocidad de bala. Eso es normal.

○ Nach längerem, ununterbrochenem Schießen passiert es, dass die Temperatur im Magazin absinkt und dadurch der Gasdruck wie auch die Geschwindigkeit abnimmt. Dies ist eine normale Erscheinung und kein Anlass zur Sorge. Halten Sie das Gerät beim Schießen nicht seitenverkehrt (d.h. Lauf nach unten) Dies kann zu Gasverflüchtigung und Beschädigung der Einzelteile führen.

★ Dopo una lunga e prolungata sessione di sparo, la bassa temperatura del caricatore comporterà una riduzione della pressione del gas e diminuirà velocità dei proiettili. Si tratta di una condizione normale, non di un guasto.

Non provate mai a sparare con il fucile al contrario, dato che questa azione fa volatilizzare la densità del gas e produce perdite di gas atomizzato che possono danneggiare i componenti.

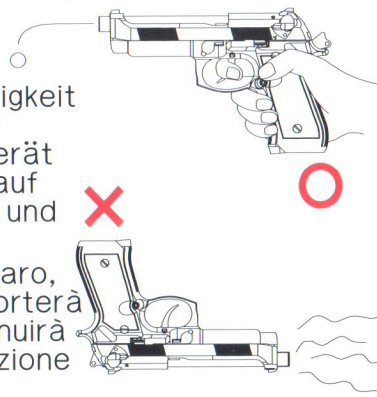

# 8 爆炸圖 EXPLOSION

編號	零件名稱	數量	編號	零件名稱	數量	編號	零件名稱	數量
001	槍身	1	030	PIN2X6.5MM咬花	1	059	退彈鈕彈簧	1
002	擊鎚座	1	031	O環2X1	1	060	扳機扭簧	1
003	擊鎚開閉器	1	032	M2X6丸頭十字(3.3)	2	061	後定器扭簧	1
004	套管3X12.2MM	1	033	拋殼勾	1	062	扳機連桿扭簧	1
005	擊鎚開閉器扭簧	1	034	M3X75MM	1	063	止付螺絲2.5X9MM	1
006	套管5X12.2MM	1	035	O環3X1.5	1	064	PIN2X16.5MM	1
007	擊鎚	1	036	O環16X1	1	065	PIN3X16.5MM	1
008	擊鎚連桿	1	037	底蓋檔片	1	066	擊鎚彈簧	1
009	擊鎚保險	1	038	底蓋	1	067	滑套	1
010	擊鎚保險扭簧	1	039	上彈頭	1	068	活塞座	1
011	撞針	1	040	PIN2X13.2	1	069	氣室	1
012	延遲器	1	041	上彈頭彈簧	1	070	負壓前彈簧	1
013	撞針扭簧	1	042	護木左片	1	071	調節閥	1
014	PIN2X12MM咬花	1	043	護木右片	1	072	調節閥固定器	1
015	延遲器彈簧	1	044	後定器	1	073	M1.5X3自攻	1
016	PIN2X6.5MM	1	045	扳機	1	074	M3X5十字	1
017	彈匣	1	046	槍身結合器	1	075	活塞座套筒後	1
018	氣閥主體	1	047	槍身結合器卡榫	1	076	活塞	1
019	入彈膠	1	048	扳機連桿	1	077	氣室覆進簧	1
020	內槍管	1	049	退彈鈕	1	078	假撞針座	1
021	內槍管左片	1	050	保險左片	1	079	假撞針	1
022	內槍管右片	1	051	保險右片	1	080	假撞針彈簧	1
023	HOP UP調整片	1	052	擊鎚座軸	1	081	照門	1
024	HOP UP調整鈕	1	053	保險左片定位軸	1	082	滑桿	1
025	氣道橡膠座	1	054	保險定位軸彈簧	1	083	滑桿頭	1
026	氣道橡膠	1	055	扳機連桿附件	1	084	覆進簧	1
027	彈匣底座	1	056	扣環	1	085	外槍管	1
028	灌嘴本體	1	057	護木螺絲	4	086	活塞座套筒前	1
029	M2X6平頭	2	058	扳機套筒	1	087	退彈鈕彈簧導桿	1

# 8 爆炸圖 EXPLOSION

